

UPROSZCZONA OFERTA REALIZACJI ZADANIA PUBLICZNEGO

POUCZENIE co do sposobu wypełniania oferty:

Ofertę należy wypełnić wyłącznie w białych pustych polach, zgodnie z instrukcjami umieszczonymi przy poszczególnych polach oraz w przypisach.

Zaznaczenie gwiazdką, np.: „pobieranie*/niepobieranie*” oznacza, że należy skreślić niewłaściwą odpowiedź, pozostawiając prawidłową. Przykład: „pobieranie*/niepobieranie*”.

I. Podstawowe informacje o złożonej ofercie

1. Organ administracji publicznej, do którego adresowana jest oferta	STRAROSTWO POWIATOWE MOGILNO
2. Rodzaj zadania publicznego ¹⁾	Działanie na rzecz organizacji pozarządowych oraz podmiotów wymienionych w art.3 , ust.3 ustawy , w zakresie obszarów zadań publicznych określonych w art.4 ust. 1 ustawy

II. Dane oferenta(-tów)

1. Nazwa oferenta(-tów), forma prawna, numer w Krajowym Rejestrze Sądowym lub innej ewidencji, adres siedziby, strona www, adres do korespondencji, adres e-mail, numer telefonu	
OCHOTNICZA STRAŻ POŻARNA WRONOWY WRONOWY 85 88-20 STRZELNO NIP:557-153-05-67 nr REGON: 340175680 numer rachunku bankowego: 78815900032001000013000001 nazwa banku: Bank Spółdzielczy w Strzelnie	
2. Dane osoby upoważnionej do składania wyjaśnień dotyczących oferty (np. imię i nazwisko, numer telefonu, adres poczty elektronicznej)	Halina Karpińska

III. Zakres rzeczowy zadania publicznego

1. Tytuł zadania publicznego	„Otwarta strefa aktywności sportowej (OSA) sprzyjającej wielopokoleniowej integracji społecznej we Wronowach – siłownia plenerowa we Wronowach ”			
2. Termin realizacji zadania publicznego ²⁾	Data rozpoczęcia	15.09.2019	Data zakończenia	10.12.2019
3. Syntetyczny opis zadania (wraz ze wskazaniem miejsca jego realizacji)				

OCHOTNICZA
STRAŻ POŻARNA
Wronowy
88-320 Strzelno, Wronowy

Halina Karpińska
wiceprezes

SKARBNIK

Modrzyński

Zadanie polega na dofinansowaniu wkładu własnego projektu , którego celem jest budowa zewnętrznej siłowni plenerowej. Podjęte działania realizowane będzie na działce nr ewd. 140 będącej własnością gminy Strzelno, obok zespołu budynków Szkoły Podstawowej we Wronowach . siłowni zewnętrznej wraz z urządzeniami rekreacyjnymi i ławkami, na nawierzchni trawiastej.

Działanie zatytułowane jest „**Otwarta strefa aktywności sportowej (OSA)** ,

**sprzyjającej wielopokoleniowej integracji społecznej
we Wronowach – siłownia plenerowa we Wronowach ”**

Projekt złożony do Ministerstwa Sportu i Turystyki na budowę małej infrastruktury opiewa na wartość 30 700 zł. Pozyskaliśmy dofinansowanie w wysokości 15 200. (dokument świadczący o pozytywnym rozpatrzeniu wnioski w załączniku) .

Pozostała kwota to wkład własny ,o które dofinansowanie wnioskujemy.Wsparcie ze strony Starostwa Powiatowego Mogilno zdecydowanie ułatwi nam realizację naszego przedsięwzięcia. Pozyskaliśmy już zgodę ze strony wydziału starostwa na budowę tegoż obiektu.

Część działki przeznaczona pod budowę siłowni zewnętrznej jest całkowicie ogrodzona i stanowi element zespołu obiektów wchodzących w skład Szkoły Podstawowej we Wronowach. Teren działki jest płaski, obecnie pełni funkcję ogrodzonego placu zabaw, na którym stoi parę urządzeń przeznaczonych dla dzieci. Teren działki pokryty jest trawą.

Funkcja siłowni wraz z częścią relaksu oraz jej program użytkowy, wielkość oraz sposób jego posadowienia nie wpłyną negatywnie na istniejący drzewostan, powierzchnię ziemi, glebę oraz wody powierzchniowe i podziemne. Projektowane zagospodarowanie działki nie tworzy zagrożenia dla środowiska naturalnego oraz higieny i zdrowia użytkowników istniejących budynków.

Zgodnie z treścią Rozporządzenia Ministra Infrastruktury z dnia 12 kwietnia 2002r. w sprawie warunków technicznych, jakim powinny odpowiadać budynki i ich usytuowanie projektowana siłownia zewnętrzna będą zlokalizowane w odległości co najmniej 10,0 m od okien pomieszczeń przeznaczonych na pobyt ludzi (art. 40 ust. 3). W omawianym przypadku odległość ta jest spełniona. Następcznienie siłowni wynosi co najmniej 4 godziny, liczone w dniach równonocy (21 marca i 21 września) w godzinach 10:00-16:00. Wszystkie urządzenia i elementy wyposażenia placu zabaw i zielonej siłowni będą fundamentowane i instalowane zgodnie z PN EN 1176-1:2009 i PN EN 1176-7:2009 i planem zagospodarowania.

Wszystkie montowane urządzenia i elementy wyposażenia placu zabaw będą posiadać atesty i certyfikaty bezpieczeństwa potwierdzające, że zostały wykonane w oparciu o obowiązujące normy w tym zakresie oraz posiadać dopuszczenie do stosowania w kontakcie z dziećmi. Wykonanie montażu urządzeń planujemy zlecić firmie przeszkolonej w tym celu przez producentów urządzeń oraz w oparciu o instrukcję montażu, zaleceń, wskazówek i pod nadzorem dostawcy.

Otwarta strefa aktywności- siłownia zewnętrzna będzie wyposażona w następujące urządzenia do ćwiczeń (karty w załączeniu):

BIEGACZ I ORBITREK

WIOŚLARZ I ROWER RĘCE

WYCIĄG I KRZESŁO

SZACHOWNICA

TABLICA KÓŁKO I KRZYŻYK

- ławki ogrodowe z oparciem sztuk 4 z tworzywa lub drewna, które spełniają normy PN EN 1176-1:2009 i PN EN 1176-7:2009 w zakresie szczelin i otworów, bez ostrych krawędzi, szczelin niebezpiecznych dla dzieci. Ławki fundamentowane w gruncie,
- kosz na śmieci sztuk 1, fundamentowany w gruncie,
- tablica informacyjna przy wejściu na teren siłowni z regulaminem i oznaczeniami graficznymi, fundamentowana w gruncie,
- tabliczki informujące o sposobie wykorzystania danego elementu wyposażenia i przestrzeganiu zasad bezpieczeństwa, trwale zamontowane i wykonane, które spełniają wymogi bezpieczeństwa.
- Stojak na rowery metalowy sztuk 1,

Otwarcie siłwni będzie miało zasięg gminny . Odbędzie się to w sposób uroczysty , a po oficjalnych uroczystosciach zorganizujemy piknik .

Do wniosku załączamy

- zaświadczenie z Starostwa Powiatowego Mogilno o braku podstaw do wniesienia sprzeciwu na wykonanie robót
- kopię zarządzenia Burmistrza Strzelna o użyczenia gruntu
- kopię projektu zagospodarowania tereny
- karty techniczne zaprojektowanych urządzeń
- przykładową ofertę siłowni – 1 szt .

KAS - 192.

HP

¹⁾ Rodzaj zadania zawiera się w zakresie zadań określonych w art. 4 ustawy z dnia 24 kwietnia 2003 r. o działalności pożytku publicznego i o wolontariacie (Dz. U. z 2018 r. poz. 450, z późn. zm.).

²⁾ Termin realizacji zadania nie może być dłuższy niż 90 dni.

4. Opis zakładanych rezultatów realizacji zadania publicznego		
Nazwa rezultatu	Planowany poziom osiągnięcia rezultatów (wartość docelowa)	Sposób monitorowania rezultatów / źródło informacji o osiągnięciu wskaźnika
Powstanie siłowni zewnętrznej składającej się z kilku urządzeń -poprawa infrastruktury rekreacyjnej we Wronowach	Powstanie siłowni z następującymi urządzeniami : BIEGACZ I ORBITREK WIOŚLARZ I ROWER RĘCE WYCIĄG I KRZESŁO SZACHOWNICA TABLICA KÓŁKO I KRZYŻYK	zdjęcia podczas prac budowlanych zdjęcia po zakończeniu budowy
Stworzenie nowych możliwości aktywności fizycznej i relaksu mieszkańców wsi Wronowy i okolicznych miejscowości - mobilizacja do systematycznego odwiedzania atrakcyjnego miejsca.	Korzystanie z tegoż miejsca dzieci – ok. 60 , młodzieży- 25 dorosłych 30	Przeprowadzenie ankiety wśród mieszkańców odnośnie atrakcyjności zbudowanego miejsca
Inauguracja otwarcia plenerowej siłowni poprzez zorganizowanie pikniku	Przybycie mieszkańców na otwarcie – ok.70 osób	Zdjęcia , art.prasowe ,

5. Krótka charakterystyka Oferenta, jego doświadczenia w realizacji działań planowanych w ofercie oraz zasobów, które będą wykorzystane w realizacji zadania

Ochotnicza Straż Pożarna Wronowy była w ubiegłych latach inicjatorem wielu imprez upowrzechniających sport oraz zdrowy tryb życia.

Osiągnęliśmy to poprzez wyjazd integracyjny

- W zdrowym ciele – zdrowy duch „ - dwukrotnie,” Lech Poznań od kuchni „ W 2018 roku wraz z grupą nieformalną z terenu wsi Wronowy gościliśmy niepełnosprawnego sportowca, by pokazać iż chceć – to znaczy móc wygrywać, uprawiać wiele dyscyplin sportowych, nie poddawać mimo wielu przeciwności losu. Ponadto kładziemy duży nacisk na zdrowie – jak dbać o nie, jak rozwijać się . Stąd organizacja – Białych Niedziel – z akcjami informacyjnymi jak być zdrowym . Do osiągnięcia celów zapraszamy wielu specjalistów – rehabilitantów, lekarzy czy ratowników medycznych. Jak również dysponujemy wolontariuszami, chętnymi zawsze do pomocy . Wiceprzes OSP Wronowy posiada uprawnienia kierownika i opiekuna wycieczek.

Wolontariusz, który będzie wspierał nas w budowie siłowni zewnętrznej posiada uprawnienia kierownika budowy .

V. Szacunkowa kalkulacja kosztów realizacji zadania publicznego

Lp.	Rodzaj kosztu	Wartość PLN	Z dotacji	Z innych źródeł
1.	Budowa ogólnodostępnej strefy aktywności	30700	2000	28700
Suma wszystkich kosztów realizacji zadania		30700	2000	28700

V. Oświadczenia

Oświadczam(-my), że:

- 1) proponowane zadanie publiczne będzie realizowane wyłącznie w zakresie działalności pożytku publicznego oferenta(-tów);
- 2) pobieranie świadczeń pieniężnych będzie się odbywać wyłącznie w ramach prowadzonej odpłatnej działalności pożytku publicznego;
- 3) oferent składający niniejszą ofertę nie zalega z opłacaniem należności z tytułu zobowiązań podatkowych;
- 4) oferent składający niniejszą ofertę nie zalega z opłacaniem należności z tytułu składek na ubezpieczenia społeczne;
- 5) dane zawarte w części II niniejszej oferty są zgodne z Krajowym Rejestrem Sądowym
- 6) wszystkie informacje podane w ofercie oraz załącznikach są zgodne z aktualnym stanem prawnym i faktycznym;
- 7) w zakresie związanym ze składaniem ofert, w tym z gromadzeniem, przetwarzaniem i przekazywaniem danych osobowych, a także wprowadzaniem ich do systemów informatycznych, osoby, których dotyczą te dane, złożyły stosowne oświadczenia zgodnie z przepisami o ochronie danych osobowych.

OCHOTNICZA
 STRAŻ POŻARNA SKARBNIK
 Wronoway Modrylasz T
 88-320 Strzelno, Wronoway

Data 02.07.2019

(podpis osoby upoważnionej lub podpisy
 osób upoważnionych do składania oświadczeń
 woli w imieniu oferentów)

Karpieńska Malina
 wiceprezes

PROTOKÓŁ ZBIORCZY Nr 2

z dnia 21 maja 2019 r.





z oceny formalno-merytorycznej Zespołu do spraw opiniowania wniosków o dofinansowanie zadań inwestycyjnych ze środków Funduszu Rozwoju Kultury Fizycznej.

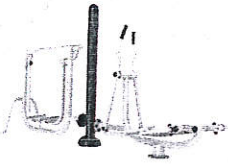
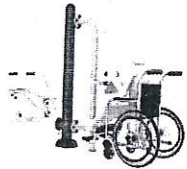

Struktura zaopiniowanych wniosków												
Łączna liczba zaopiniowanych wniosków o dofinansowanie zadań inwestycyjnych ze środków FRKF						Liczba zaopiniowanych pozytywnie		Liczba zaopiniowanych negatywnie		Liczba odrzuconych z przyczyn formalnych		
843						803		6		34		
1. LISTA PODMIOTÓW, KTÓRYCH WNIOSKI ZOSTAŁY ZAOPINIOWANE POZYTYWNE												
lp.	nr wniosku	wskaźnik G	województwo	Nazwa podmiotu		Nazwa zadania	Paragraf	Pozycja planu rzeczowo-finansowego	Propozycja dofinansowania [w zł]	Transza na rok 2019 [w zł]	UWAGI	
Program rozwoju małej infrastruktury sportowo-rekreacyjnej o charakterze wielopokoleniowym - Otwarte Strefy Aktywności (OSA)												
1	9718450/OSA/2019	733,14	łódzkie	Gmina	Aleksandrów	Budowa	Otwartej Strefy Aktywności: wariant podstawowy - 1 obiekt	6260	8.1.1.2.01	24 000	24 000	przedłużenie terminu rozliczenia do 31.01.2020r.
2	9825661/OSA/2019	1116,29	kujawsko-pomorskie	Gmina Miejska	Aleksandrów Kujawski	Budowa	Otwartej Strefy Aktywności: wariant rozszerzony - 1 obiekt	6260	8.1.1.2.01	50 000	50 000	przedłużenie terminu rozliczenia do 31.01.2020r.
3	9826663/OSA/2019	504,25	lubelskie	Gmina	Aleksandrów	Budowa	Otwartej Strefy Aktywności: wariant podstawowy - 1 obiekt	6260	8.1.1.2.01	34 900	34 900	przedłużenie terminu rozliczenia do 31.01.2020r.
4	9648865/OSA/2019	1566,56	małopolskie	Gmina	Alwernia	Budowa	Otwartych Stref Aktywności: wariant podstawowy - 3 obiekty	6260	8.1.1.2.01	63 500	63 500	przedłużenie terminu rozliczenia do 31.01.2020r.
5	9736800/OSA/2019	1477,55	podlaskie	Powiat	Augustowski	Budowa	Otwartej Strefy Aktywności: wariant rozszerzony - 1 obiekt	6260	8.1.1.2.01	49 700	49 700	przedłużenie terminu rozliczenia do 31.01.2020r.
6	9834897/OSA/2019	698,57	mazowieckie	Gmina	Baranowo	Budowa	Otwartej Strefy Aktywności: wariant rozszerzony - 1 obiekt	6260	8.1.1.2.01	69 900	69 900	przedłużenie terminu rozliczenia do 31.01.2020r.
7	9701985/OSA/2019	2832,45	wielkopolskie	Gmina	Baranów	Budowa	Otwartych Stref Aktywności: wariant podstawowy - 1 obiekt, wariant rozszerzony - 1 obiekt	6260	8.1.1.2.01	75 000	75 000	przedłużenie terminu rozliczenia do 31.01.2020r.
8	9848021/OSA/2019	1054,23	podkarpackie	Gmina	Baranów Sandomierski	Budowa	Otwartych Stref Aktywności: wariant podstawowy - 1 obiekt, wariant rozszerzony - 3 obiekty	6260	8.1.1.2.01	175 000	175 000	przedłużenie terminu rozliczenia do 31.01.2020r.
9	9717926/OSA/2019	2303,56	kujawsko-pomorskie	Gmina	Barcin	Budowa	Otwartej Strefy Aktywności: wariant podstawowy - 1 obiekt	6260	8.1.1.2.01	22 900	22 900	przedłużenie terminu rozliczenia do 31.01.2020r.
10	9702165/OSA/2019	1312,47	warmińsko-mazurskie	Gmina Miejska	Bartoszyce	Budowa	Otwartej Strefy Aktywności: wariant rozszerzony - 1 obiekt	6260	8.1.1.2.01	50 000	50 000	przedłużenie terminu rozliczenia do 31.01.2020r.
11	9727554/OSA/2019	904,26	kujawsko-pomorskie	Gmina	Baruchowo	Budowa	Otwartych Stref Aktywności: wariant podstawowy - 2 obiekty	6260	8.1.1.2.01	50 000	50 000	przedłużenie terminu rozliczenia do 31.01.2020r.
12	9863353/OSA/2019	1266,76	kujawsko-pomorskie	Gmina	Bądkowo	Budowa	Otwartej Strefy Aktywności: wariant podstawowy - 1 obiekt	6260	8.1.1.2.01	25 000	25 000	przedłużenie terminu rozliczenia do 31.01.2020r.
13	9644967/OSA/2019	1448,64	łódzkie	Gmina	Bedno	Budowa	Otwartej Strefy Aktywności: wariant rozszerzony - 1 obiekt	6260	8.1.1.2.01	49 600	49 600	przedłużenie terminu rozliczenia do 31.01.2020r.
14	9669268/OSA/2019	1972,57	łódzkie	Gmina	Belchatów	Budowa	Otwartej Strefy Aktywności: wariant podstawowy - 1 obiekt	6260	8.1.1.2.01	25 000	25 000	przedłużenie terminu rozliczenia do 31.01.2020r.
15	9783318/OSA/2019	1275,13	zachodniopomorskie	Powiat	Białogardzki	Budowa	Otwartej Strefy Aktywności: wariant podstawowy - 1 obiekt	6260	8.1.1.2.01	25 000	25 000	przedłużenie terminu rozliczenia do 31.01.2020r.
16	9871431/OSA/2019	993,82	lubelskie	Gmina	Biała Podlaska	Budowa	Otwartych Stref Aktywności: wariant podstawowy - 3 obiekty	6260	8.1.1.2.01	73 600	73 600	przedłużenie terminu rozliczenia do 31.01.2020r.
17	9662253/OSA/2019	1457,41	lubelskie	Gmina Miejska	Biała Podlaska	Budowa	Otwartej Strefy Aktywności: wariant rozszerzony - 1 obiekt	6260	8.1.1.2.01	50 000	50 000	przedłużenie terminu rozliczenia do 31.01.2020r.
18	9658420/OSA/2019	874,41	łódzkie	Gmina	Białaczów	Budowa	Otwartych Stref Aktywności: wariant podstawowy - 1 obiekt, wariant rozszerzony - 2 obiekty	6260	8.1.1.2.01	123 800	123 800	przedłużenie terminu rozliczenia do 31.01.2020r.
19	9883987/OSA/2019	2445,72	kujawsko-pomorskie	Gmina	Białe Błota	Budowa	Otwartej Strefy Aktywności: wariant rozszerzony - 1 obiekt	6260	8.1.1.2.01	49 500	49 500	przedłużenie terminu rozliczenia do 31.01.2020r.

760	9790496/OSA/2019	2541,47	pomorskie	Akademicki Związek Sportowy Zarząd Główny	Budowa	Otwartej Strefy Aktywności: wariant rozszerzony - 1 obiekt	6270	8.1.1.2.02	50 000	50 000	przedłużenie terminu rozliczenia do 31.01.2020r.
761	9831578/OSA/2019	1322,43	pomorskie	Caritas Archidiecezji Gdańskiej	Budowa	Otwartej Strefy Aktywności: wariant rozszerzony - 1 obiekt	6270	8.1.1.2.02	50 000	50 000	przedłużenie terminu rozliczenia do 31.01.2020r.
762	9872073/OSA/2019	945,35	podlaskie	Caritas Diecezji Łomżyńskiej	Budowa	Otwartej Strefy Aktywności: wariant podstawowy - 1 obiekt	6270	8.1.1.2.02	25 000	25 000	przedłużenie terminu rozliczenia do 31.01.2020r.
763	9649363/OSA/2019	1615,71	śląskie	Górnicza Spółdzielnia Mieszkaniowa "Nasz Dom"	Budowa	Otwartej Strefy Aktywności: wariant rozszerzony - 1 obiekt	6270	8.1.1.2.02	50 000	50 000	przedłużenie terminu rozliczenia do 31.01.2020r.
764	9771906/OSA/2019	1744,72	dolnośląskie	Jeleniogórska Spółdzielnia Mieszkaniowa	Budowa	Otwartej Strefy Aktywności: wariant podstawowy - 1 obiekt	6270	8.1.1.2.02	25 000	25 000	przedłużenie terminu rozliczenia do 31.01.2020r.
765	9706316/OSA/2019	2396,15	małopolskie	Małopolskie Parki Przemysłowe sp. z o.o.	Budowa	Otwartej Strefy Aktywności: wariant podstawowy - 1 obiekt	6270	8.1.1.2.02	24 900	24 900	przedłużenie terminu rozliczenia do 31.01.2020r.
766	9775578/OSA/2019	1854,05	kujawsko-pomorskie	Mogilno Sport Sp. Z o.o.	Budowa	Otwartej Strefy Aktywności: wariant rozszerzony - 1 obiekt	6270	8.1.1.2.02	50 000	50 000	przedłużenie terminu rozliczenia do 31.01.2020r.
767	9805623/OSA/2019	1831,62	lubelskie	Ochotnicza Straż Pożarna w Konopnicy	Budowa	Otwartej Strefy Aktywności: wariant rozszerzony - 1 obiekt	6270	8.1.1.2.02	50 000	50 000	przedłużenie terminu rozliczenia do 31.01.2020r.
768	9904730/OSA/2019	1835,18	lubelskie	Ochotnicza Straż Pożarna w Nowym Stręczyźnie	Budowa	Otwartej Strefy Aktywności: wariant podstawowy - 1 obiekt	6270	8.1.1.2.02	25 000	25 000	przedłużenie terminu rozliczenia do 31.01.2020r.
769	9800504/OSA/2019	1524,99	kujawsko-pomorskie	Ochotnicza Straż Pożarna Wronowy	Budowa	Otwartej Strefy Aktywności: wariant podstawowy - 1 obiekt	6270	8.1.1.2.02	15 200	15 200	przedłużenie terminu rozliczenia do 31.01.2020r.
770	9780528/OSA/2019	2055,14	mazowieckie	Ostrołęcka Spółdzielnia Mieszkaniowa	Budowa	Otwartej Strefy Aktywności: wariant podstawowy - 1 obiekt	6270	8.1.1.2.02	25 000	25 000	przedłużenie terminu rozliczenia do 31.01.2020r.
771	9900650/OSA/2019	1565,62	świętokrzyskie	Ostrowiecka Spółdzielnia Mieszkaniowa	Budowa	Otwartej Strefy Aktywności: wariant podstawowy - 1 obiekt	6270	8.1.1.2.02	21 100	21 100	przedłużenie terminu rozliczenia do 31.01.2020r.
772	9676409/OSA/2019	1838,73	mazowieckie	Siedlecka Spółdzielnia Mieszkaniowa	Budowa	Otwartych Stref Aktywności: wariant podstawowy - 2 obiekty	6270	8.1.1.2.02	50 000	50 000	przedłużenie terminu rozliczenia do 31.01.2020r.
773	9773562/OSA/2019	1906,24	podkarpackie	Spółdzielnia Budowlano-Mieszkaniowa "Jedność" w Krośnie	Budowa	Otwartej Strefy Aktywności: wariant rozszerzony - 1 obiekt	6270	8.1.1.2.02	25 000	25 000	przedłużenie terminu rozliczenia do 31.01.2020r.
774	9875180/OSA/2019	1305,99	kujawsko-pomorskie	Spółdzielnia Mieszkaniowa w Chełmnie	Budowa	Otwartych Stref Aktywności: wariant podstawowy - 2 obiekty	6270	8.1.1.2.02	32 700	32 700	przedłużenie terminu rozliczenia do 31.01.2020r.
775	9828998/OSA/2019	1685,62	podlaskie	Spółdzielnia Mieszkaniowa "Elemencik"	Budowa	Otwartej Strefy Aktywności: wariant rozszerzony - 1 obiekt	6270	8.1.1.2.02	48 100	48 100	przedłużenie terminu rozliczenia do 31.01.2020r.
776	9832166/OSA/2019	1497,44	pomorskie	Spółdzielnia Mieszkaniowa "Kociewie"	Budowa	Otwartej Strefy Aktywności: wariant podstawowy - 1 obiekt	6270	8.1.1.2.02	25 000	25 000	przedłużenie terminu rozliczenia do 31.01.2020r.
777	9646512/OSA/2019	2063,37	wielkopolskie	Spółdzielnia Mieszkaniowa "Zatorze" w Koninie	Budowa	Otwartej Strefy Aktywności: wariant rozszerzony - 1 obiekt	6270	8.1.1.2.02	50 000	50 000	przedłużenie terminu rozliczenia do 31.01.2020r.
778	9781897/OSA/2019	1586,35	warmińsko-mazurskie	Spółdzielnia Mieszkaniowa "Zrzeszeni"	Budowa	Otwartych Stref Aktywności: wariant rozszerzony - 2 obiekty	6270	8.1.1.2.02	100 000	100 000	przedłużenie terminu rozliczenia do 31.01.2020r.
779	9709018/OSA/2019	2466,83	dolnośląskie	Spółdzielnia Mieszkaniowa „Szóstka"	Budowa	Otwartych Stref Aktywności: wariant podstawowy - 3 obiekty, wariant rozszerzony - 2 obiekty	6270	8.1.1.2.02	164 800	164 800	przedłużenie terminu rozliczenia do 31.01.2020r.
780	9848979/OSA/2019	1869,56	lubelskie	Spółdzielnia Mieszkaniowa Czechów	Budowa	Otwartej Strefy Aktywności: wariant rozszerzony - 1 obiekt	6270	8.1.1.2.02	50 000	50 000	przedłużenie terminu rozliczenia do 31.01.2020r.
781	9900847/OSA/2019	2466,83	dolnośląskie	Spółdzielnia Mieszkaniowa Lokatorsko-Własnościowa "Energetyk"	Budowa	Otwartej Strefy Aktywności: wariant rozszerzony - 1 obiekt	6270	8.1.1.2.02	50 000	50 000	przedłużenie terminu rozliczenia do 31.01.2020r.
782	9778060/OSA/2019	1452,68	dolnośląskie	Spółdzielnia Mieszkaniowa Lokatorsko-Własnościowa w Jaworze	Budowa	Otwartej Strefy Aktywności: wariant rozszerzony - 1 obiekt	6270	8.1.1.2.02	43 100	43 100	przedłużenie terminu rozliczenia do 31.01.2020r.
783	9649880/OSA/2019	1260,39	podlaskie	Spółdzielnia Mieszkaniowa Lokatorsko-Własnościowa w Kolnie	Budowa	Otwartych Stref Aktywności: wariant rozszerzony - 3 obiekty	6270	8.1.1.2.02	150 000	150 000	przedłużenie terminu rozliczenia do 31.01.2020r.
784	9718275/OSA/2019	1349,22	lubuskie	Spółdzielnia Mieszkaniowa Lokatorsko-Własnościowa w Szprotawie	Budowa	Otwartej Strefy Aktywności: wariant rozszerzony - 1 obiekt	6270	8.1.1.2.02	50 000	50 000	przedłużenie terminu rozliczenia do 31.01.2020r.
785	9677972/OSA/2019	1311,84	lubelskie	Spółdzielnia Mieszkaniowa Metalowiec	Budowa	Otwartej Strefy Aktywności: wariant rozszerzony - 1 obiekt	6270	8.1.1.2.02	50 000	50 000	przedłużenie terminu rozliczenia do 31.01.2020r.
786	9732050/OSA/2019	1586,35	warmińsko-mazurskie	Spółdzielnia Mieszkaniowa nad Jarem	Budowa	Otwartej Strefy Aktywności: wariant podstawowy - 1 obiekt	6270	8.1.1.2.02	24 900	24 900	przedłużenie terminu rozliczenia do 31.01.2020r.
787	9828718/OSA/2019	1411,2	śląskie	Spółdzielnia Mieszkaniowa Nasz Dom	Budowa	Otwartej Strefy Aktywności: wariant rozszerzony - 1 obiekt	6270	8.1.1.2.02	50 000	50 000	przedłużenie terminu rozliczenia do 31.01.2020r.

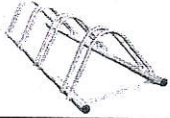
Data sporządzenia oferty: 22.02.2019 r.
 Nazwa i adres oferenta: Fit Park Sp. z o.o.- Sp.k.
 ul. Powstańców Wielkopolskich 74, 87-100 Toruń,
 kontakt: Agnieszka Kucięba
 tel. +48 533-307-044
 e-mail: agnieszka@fitpark.pl
 biuro@fitpark.pl

OFERTA: SIŁOWNIA ZEWNĘTRZNA

Lp.	Zdjęcie	Nazwa Urządzenia	Ilość	Cena netto
1.		WYCIĄG I KRZESŁO Symbol: FIT B02 i FIT B01	1	3900,00
4.		BIEGACZ I ORBITREK Symbol: FIT B04 i FIT B11	1	4400,00
3.		ROWER DO ĆWICZENIA RĄK I WIOŚLARZ Symbol: FIT R7 i FIT B31	1	4400,00
7.		TABLICA Z REGULAMINEM	1	500,00
8.		KOSZ NA ŚMIECI	1	700,00
9.		STOJAK ROWEROWY	1	600,00
10.		ŁAWKA PARKOWA	4	3200,00

11.		SZACHOWNICA	1	2890,00
12.		KÓŁKO KRZYŻYK (KARTA W ZAŁĄCZENIU)	1	2600,00
13.		PZT- PLAN ZAGOSPODAROWANIA TERENU (BEZ OPISU)	1	500,00
14.		NASADZENIA – posadzenie dwóch drzew	2	700,00
Wartość zestawu urządzeń:			19	24390,24

OFERTA ZAWIERA KOSZT DOSTAWY I MONTAŻU.

Wartość oferty netto: 24390,24 zł

VAT 23%: 5609,76 zł

Wartość oferty brutto: 30000,00 zł

- Wszystkie urządzenia posiadają instrukcje do ćwiczeń: obrazkową i literową.
- Kolorystyka: malowanie proszkowe RAL 6006 zielony / RAL 7032 szary.
- Warunki gwarancji: 2 lata
- Termin realizacji: 4-6 tygodni od daty złożenia zamówienia.

• Certyfikaty

Certyfikat zgodności z polskimi normami:

PN-EN 16630:2015, PN-EN 1176-1:2009, PN-EN 1176-7:2009, PN-EN 957-1:2006

Certyfikat uprawniający do oznaczania wyrobu znakiem bezpieczeństwa B

W tym roku wprowadziliśmy do naszej oferty urządzenia street workout i urządzeń dla dzieci.

Zapraszam do przesyłania zapytań ofertowych w tym temacie.

SZACHOWNICA Symbol: FIT B21



Urządzenia do ćwiczeń – siłownie zewnętrzne, to bezobstugowe urządzenia odporne na warunki atmosferyczne.

- **Kolor:** RAL 7032 popiel / RAL 6006 ciemny zielony
- **Instrukcje:** instrukcje użytkowania w formie metalowej tabliczki znamionowej

- **Sprzęt do użytku publicznego:**

Klasa użytkowania: S

Klasa dokładności: A

- **Opis techniczny zestawu:**

Przedmiotowy zestaw zbudowany jest z elementów stalowych, ze stali St3 (R35) z następujących materiałów:

- rama nośna rury stalowe: śr. 140 x 3,6 mm
- wsporniki ruchome rury stalowe: śr. 40 – 63 x 3,6 mm
- pokrywa zabezpieczająca elementy mocujące z aluminium
- siedziska i oparcia ze stali
- stopy fundamentowe 600 x 600mm, H=600mm
- połączenie słupków nośnych ramy nośnej w fundamencie wykonane jest śrubowe jako sztywne

- **Zastosowano następujące materiały:**

- stal: St/R35
- beton: B30/B25

Wszystkie elementy stalowe ocynkowane ogniowo i malowane podwójnie proszkowo farbami poliestrowymi.

- **Wyrób spełnia wymagania bezpieczeństwa zawarte w:**

- PN-EN 1176-1:2009, PN-EN 1176-7:2009, PN-EN 957-1:2006, PN-EN 957-4:2006, PN-EN 957-9:2005, PN-EN 16630:2015
- Certyfikat uprawniający do oznaczania wyrobu znakiem bezpieczeństwa B
CERTYFIKAT Z AKREDYTACJĄ PCA

WYCIĄG I KRZESŁO Symbol: FIT B02 I FIT B01



Urządzenia do ćwiczeń – siłownie zewnętrzne, to bezobsługowe urządzenia odporne na warunki atmosferyczne.

- **Kolor:** RAL 7032 popiel / RAL 6006 zielony
- **Instrukcje:** instrukcje użytkowania w formie metalowej tabliczki znamionowej

- **Sprzęt do użytku publicznego:**

Klasa użytkowania: S

Klasa dokładności: A

- **Opis techniczny zestawu:**

Przedmiotowy zestaw zbudowany jest z elementów stalowych, ze stali St3 (R35) z następujących materiałów:

- rama nośna rury stalowe: śr. 140 x 3,6 mm
- wsporniki ruchowe rury stalowe: śr. 40 – 63 x 3,6 mm
- pokrywa zabezpieczająca elementy mocujące z aluminium
- siedziska i oparcia ze stali
- siedziska ruchome
- uchwyty i rączki z polichlorku winylu
- łożyska typu zamkniętego, NSK
- stopy fundamentowe 600 x 600mm, H=600mm
- połączenie słupków nośnych ramy nośnej w fundamencie wykonane jest śrubowe jako sztywne

- **Zastosowano następujące materiały:**

- stal: St/R35
- beton: B30/B25

Wszystkie elementy stalowe ocynkowane ogniowo i malowane podwójnie proszkowo farbami poliestrowymi.

- **Wyrób spełnia wymagania bezpieczeństwa zawarte w:**

- PN-EN 1176-1:2009, PN-EN 1176-7:2009, PN-EN 957-1:2006, PN-EN 957-4:2006, PN-EN 957-9:2005, PN-EN 16630:2015
- Certyfikat uprawniający do oznaczania wyrobu znakiem bezpieczeństwa B
CERTYFIKAT Z AKREDYTACJĄ PCA

● 3305D Panel drewniany „Kółko i krzyżyk”

● Dane techniczne:

Wymiary	0,12 x 0,9 m
Strefa bezpieczeństwa	3,12 x 3,9 m
Wysokość całkowita	1,3 m
Grupa wiekowa	3 - 14
Zgodność z PN-EN 1176:2009	TAK

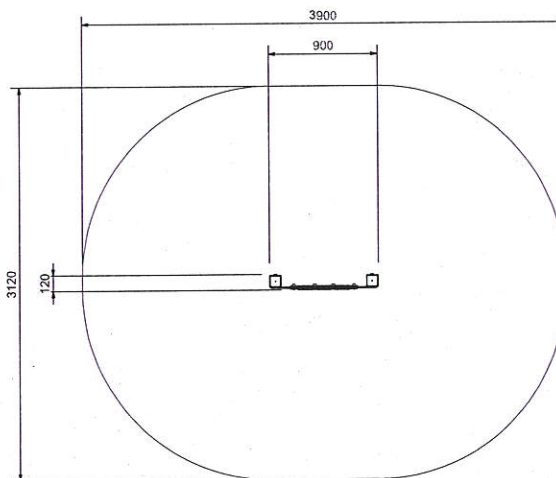
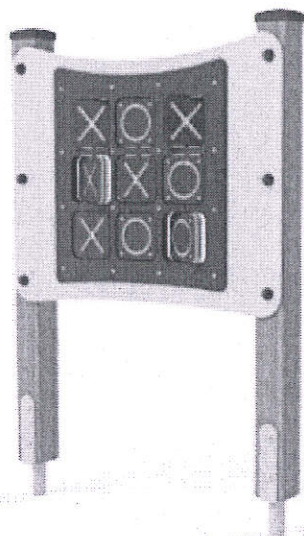

Konstrukcja	drewno klejone frezowane wzdłużnie (90x90), impregnowane
	stal ocynkowana proszkowo i malowana proszkowo
Kółko i krzyżyk	odporna na czynniki atmosferyczne płyta polietylenowa - HDPE
Zaślepki	tworzywo - poliamid
Łączniki, śruby	wszystkie łączniki narażone na działanie czynników atmosferycznych są nierdzewne
Kotwienie	800 mm w gruncie - na kotwach stalowych, betonowane

Z uwagi na wysokość swobodnego upadku HIC, norma PN-EN 1176-1:2009 dopuszcza następujące nawierzchnie amortyzujące upadek.

Materiał	Opis [mm] wielkość ziarna	Min. grubość warstwy [mm]	Max.wysokość upadku [mm]
Darń	-	-	≤1000
Kora	20 - 80	200	≤2000
		300	≤3000
Wióry	5 - 30	200	≤2000
		300	≤3000
Piasek	0,2 - 2	200	≤2000
		300	≤3000
Żwir	2 - 8	200	≤2000
		300	≤3000
Syntetyczne	wg z HIC	wg z HIC	wg badania

Należy dbać o poziom materiałów sypkich stanowiących nawierzchnię materiałów amortyzujących upadek poprzez uzupełnienie do wyznaczonego poziomu oraz usuwanie z nawierzchni twardych ciał obcych.

WIOŚLARZ I ROWER RĘCE Symbol: FIT B31 I FIT R7



Urządzenia do ćwiczeń – siłownie zewnętrzne, to bezobsługowe urządzenia odporne na warunki atmosferyczne.

- **Kolor:** RAL 7032 popiel / RAL 6006 ciemny zielony
- **Instrukcje:** instrukcje użytkowania w formie metalowej tabliczki znamionowej

- **Sprzęt do użytku publicznego:**

Klasa użytkowania: S

Klasa dokładności: A

- **Opis techniczny zestawu:**

Przedmiotowy zestaw zbudowany jest z elementów stalowych, ze stali St3 (R35) z następujących materiałów:

- rama nośna rury stalowe: śr. 140 x 3,6 mm
- wsporniki ruchowe rury stalowe: śr. 40 – 63 x 3,6 mm
- pokrywa zabezpieczająca elementy mocujące z aluminium
- siedziska i oparcia ze stali
- uchwyty i rączki z polichlorku winylu
- łożyska typu zamkniętego, NSK
- stopy fundamentowe 600 x 600mm, H=600mm
- połączenie słupków nośnych ramy nośnej w fundamencie wykonane jest śrubowe jako sztywne

- **Zastosowano następujące materiały:**

- stal: St/R35
- beton: B30/B25

Wszystkie elementy stalowe ocynkowane ogniowo i malowane podwójnie proszkowo farbami poliestrowymi.

- **Wyrób spełnia wymagania bezpieczeństwa zawarte w:**

- PN-EN 1176-1:2009, PN-EN 1176-7:2009, PN-EN 957-1:2006, PN-EN 957-4:2006, PN-EN 957-9:2005, PN-EN 16630:2015

CERTYFIKAT Z AKREDYTACJĄ PCA

- Certyfikat uprawniający do oznaczania wyrobu znakiem bezpieczeństwa B

BIEGACZ I ORBITREK

Symbol: FIT B04 I FIT B11



Urządzenia do ćwiczeń – siłownie zewnętrzne, to bezobsługowe urządzenia odporne na warunki atmosferyczne.

- **Kolor:** RAL 7032 popiel / RAL 6006 ciemny zielony
- **Instrukcje:** instrukcje użytkowania w formie metalowej tabliczki znamionowej
- **Sprzęt do użytku publicznego:**

Klasa użytkowania: S

Klasa dokładności: A

- **Opis techniczny zestawu:**

Przedmiotowy zestaw zbudowany jest z elementów stalowych, ze stali St3 (R35) z następujących materiałów:

- rama nośna rury stalowe: śr. 140 x 3,6 mm
- wsporniki ruchowe rury stalowe: śr. 40 – 63 x 3,6 mm
- pokrywa zabezpieczająca elementy mocujące z aluminium
- siedziska i oparcia ze stali
- siedziska ruchome
- uchwyty i rączki z polichlorku winylu
- łożyska typu zamkniętego, NSK
- stopy fundamentowe 600 x 600mm, H=600mm
- połączenie słupków nośnych ramy nośnej w fundamencie wykonane jest śrubowe jako sztywne

- **Zastosowano następujące materiały:**

- stal: St/R35
- beton: B30/B25

Wszystkie elementy stalowe ocynkowane ogniowo i malowane podwójnie proszkowo farbami poliestrowymi.

- **Wyrób spełnia wymagania bezpieczeństwa zawarte w:**

- PN-EN 1176-1:2009, PN-EN 1176-7:2009, PN-EN 957-1:2006, PN-EN 957-4:2006, PN-EN 957-9:2005, PN-EN 16630:2015

CERTYFIKAT Z AKREDYTACJĄ PCA

- Certyfikat uprawniający do oznaczania wyrobu znakiem bezpieczeństwa B

TABLICA Z REGULAMINEM

500 mm (szerokość dibondu) x 700 mm (wysokość dibondu) x
2000 mm (wysokość tablicy)

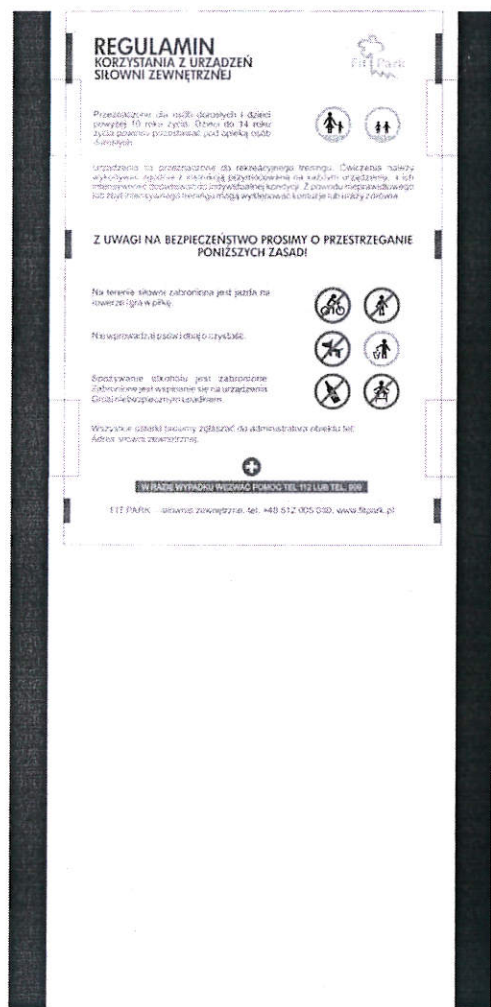

- stelaż wykonany z rury o średnicy 42,5 mm gr. ścianki 3,25mm, podwójnie malowanych proszkowo
- światło tablicy wykonane z dibondu (alumiiniowa płyta kompozytowa)
- napisy i piktogramy naniesione metodą sitodruku na etapie produkcji
- tablica osadzona w fundamencie zalewanym na mokro w betonie klasy B25

Załącznik do Wytycznych dotyczących obowiązków informacyjnych przy zadaniach inwestycyjnych dofinansowanych ze środków Funduszu Rozwoju Kultury Fizycznej (FRKF) w ramach Programu rozwoju małej infrastruktury sportowo – rekreacyjnej o charakterze wielopokoleniowym – Otwarte Strefy Aktywności (OSA) edycja 2019.



Ministerstwo
Sportu i Turystyki

Otwarta Strefa Aktywności (OSA) dofinansowana przez Ministra Sportu i Turystyki ze środków Funduszu Rozwoju Kultury Fizycznej (FRKF) w ramach Programu rozwoju małej infrastruktury sportowo - rekreacyjnej o charakterze wielopokoleniowym - Otwarte Strefy Aktywności (OSA) edycja 2019

Całkowita wartość inwestycji obejmująca
XX' obiekt/y' na terenie gminy XXXXXXXXXXXXXXXX: XXXXXXXX⁶ PLN
Kwota dofinansowania ze środków FRKF: XXXXXXXX⁶ PLN

XXX⁶

1. Ilość dofinansowanych obiektów
2. Liczba pojedyncza lub mnoga obiektu
3. Nazwa Gminy, w której zlokalizowany jest obiekt/obiekty
4. Całkowity łączny koszt inwestycji
5. Kwota wypłaconego dofinansowania
6. Logo (godło) beneficjenta środków FRKF oraz jego nazwa

Mogilno, dnia 28 lutego 2019r.

AS.6743.87.2019

ZAŚWIADCZENIE

Na podstawie art. 30 ust. 5aa ustawy z dnia 7 lipca 1994 r. - Prawo budowlane (t.j. Dz. U. z 2018r., poz. 1202 z późn. zm.) oraz na podstawie art. 217 § 2 pkt 2 ustawy z dnia 14 czerwca 1960 r. – Kodeks postępowania administracyjnego (tekst jedn. Dz. U. z 2018r., poz. 2096 z późn. zm.) i w związku z art. 30 ust. 1 pkt 4 i w związku z art. 29 ust. 1 pkt 22, po rozpatrzeniu zgłoszenia, z dnia 27.02.2019r.

zaświadczam

o braku podstaw do wniesienia sprzeciwu na wykonanie robót polegających na budowie ogólnodostępnej plenerowej strefy aktywności sportowej „siłowni plenerowej”, na działce o nr ewid. 140 w m. Wronowy, gmina Strzelno, objętych obowiązkiem zgłoszenia.

Projekt zagospodarowania działki sporządził mgr inż. Piotr Świrzyński.

Wydanie niniejszego zaświadczenia uprawnia inwestora do rozpoczęcia robót budowlanych,

Zgodnie z art. 4 oraz częścią II ust. 21 załącznika ustawy z dnia 16 listopada 2006r. o opłacie skarbowej (t.j. Dz. U. z 2018r., poz. 1044 z późn. zm.) za wydanie zaświadczenia wniesiono opłatę skarbową w wysokości 17,00 zł na konto Urzędu Miejskiego w Mogilnie bezgotówkowo - nr rachunku bankowego 66 1020 1462 0000 7002 0325 1378 data wpłaty 2019.02.27

Uwaga!

Zabezpieczyć strefę niebezpieczną wokół obiektu i urządzeń mechanicznych pracujących bezpośrednio przy robotach budowlanych.

Roboty prowadzić zgodnie z obowiązującymi przepisami w zakresie przepisów BHP.

Zaświadczenie przygotował:

Bogumił Ruciński
tel. 52/315-90-37

ZUP STAROSTY
mgr inż. Andrzej Stachowiak
NACZELNIK
WYDZIAŁ OCHRONY ŚRODOWISKA, ARCHITECTURY
I BUDOWNICTWA ORAZ ROLNICTWA I LEŚNICTWA

Otrzymują:

1. Ochotnicza
Straż Pożarna
Wronowy
88-320 Strzelno

Otrzymują do wiadomości:

1. Powiatowy Inspektor Nadzoru Budowlanego
w Mogilnie
2. a/a

POTWIERDZAM ZGODNOŚĆ

Z ORYGINAŁEM
SKARBNIK
Karpínska Kuku Rodz. 2019
wielopoz

Zarządzenie Nr 28/2019

Burmistrza Strzelna

z dnia 25 lutego 2019 r.

w sprawie oddania w użyczenie Stowarzyszeniu Ochotnicza Straż Pożarna Wronowy części nieruchomości gruntowej położonej w miejscowości Wronowy.

Na podstawie art. 30 ust. 2 pkt 3 ustawy z dnia 8 marca 1990 roku o samorządzie gminnym (Dz. U. z 2018 r. poz. 994 z późn. zm.) oraz art. 13 ust. 1 i art. 25 ust. 1 ustawy z dnia 21 sierpnia 1997 r. o gospodarce nieruchomościami (Dz. U. z 2018 r. poz. 2204 z późn. zm.) oraz art. 710 ustawy z dnia 23 kwietnia 1964r. Kodeks cywilny (Dz. U. z 2018r. poz. 1025 z późn. zm.)

Burmistrz Strzelna

zarządza, co następuje:

- § 1.1. Wyraża się zgodę na oddanie w użyczenie Stowarzyszeniu Ochotnicza Straż Pożarna Wronowy z siedzibą w miejscowości Wronowy, gmina Strzelno, na okres od dnia 25 lutego 2019 r. do dnia 23 lutego 2029 r. części nieruchomości gruntowej, oznaczonej numerem geodezyjnym 140, o powierzchni 0,014 ha, obręb Wronowy, dla której Sąd Rejonowy w Mogilnie IV Wydział Ksiąg Wieczystych prowadzi księgę wieczystą KW BY1M/00020027/9, zgodnie z załącznikiem graficznym do niniejszego Zarządzenia.
2. Oddanie w użyczenie nieruchomości gruntowej, o której mowa w ust. 1, następuje z przeznaczeniem na cele statutowe Stowarzyszenia w ramach wniosku o dotację z Ministerstwa Sportu i Turystyki.
3. Szczegółowe warunki umowy użyczenia działki, o której mowa w ust. 1, zawarte zostaną w umowie użyczenia.
- § 2. Zarządzenie wchodzi w życie z dniem podpisania i podlega wywieszeniu na tablicy ogłoszeń Urzędu Miejskiego w Strzelnie.

BURMISTRZ STRZELNA
Dariusz Chodźwicki

POTWIERDZAM ZGODNOŚĆ
Z ORYGINAŁEM
SKARBNIK
Mariane Wilepko

Wydruk mapy z systemu WebEwid

25-02-2019



Wydruk w skali 1:1000

Wydruk z systemu WebEwid

Udostępniane informacje nie są dokumentami w postępowaniach administracyjnych i innych. Materiały zawierające informacje z powiatowego zasobu geodezyjnego i kartograficznego (w tym dane z operatu ewidencji gruntów i budynków) należy zamawiać w Wydziale Geodezji. Dokumenty zawierające inne informacje przetwarzane w Wewnętrznym Portalu Mapowym należy zamawiać w wydziałach merytorycznych.

URZĄD MIEJSCOWY
 88-320 STRONA
 ul. dr. Cieslewicza
 tel. 52 31 82 30
 fax. 52 31 82 31
 woj. kujawskie

BURMISTRZ
 Maciej Nowak

Sporządził: Maciej Nowak

Woj. kujawsko-pomorskie, powiat mogileński
Gmina Strzelno, obręb Wronowy
Działka nr 137,140,142, 173/1

K.e.r.g 692.06

BIURO GEODEZYJNO-KARTOGRAFICZNE
Tomasz Frankowski
88-320 Strzelno, Młyny 67
tel. 568 09 79, NIP 557-123-89-96
Regon 141658504

GEODETA UPRAWNIONY

Tomasz Frankowski
nr upr. 16498/60/3

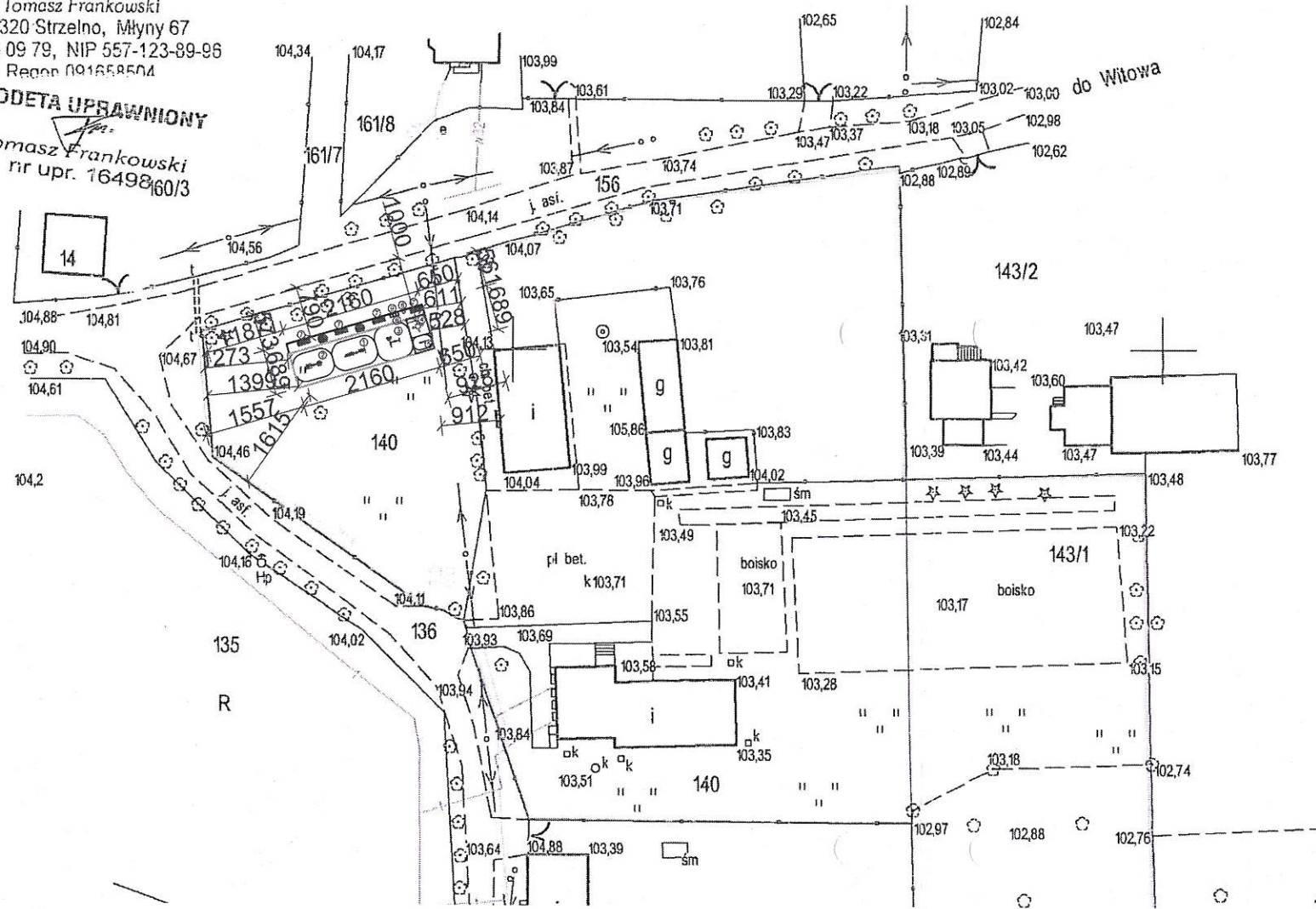

LEGENDA

- ① Biegacz + orbitrek
- ② Krzesło + wyciąg
- ③ Wioślarz i rower do ćwiczeń nóg
- ④ Stół do gry w szachy
- ⑤ Tablica kółko i krzyżyk
- ⑥ Tablica informacyjna słowni zew.
- ⑦ Ławka
- ⑧ Kosz na śmieci
- ⑨ Stojak na rowery
- Obszar siłowni zewnętrznej
- Obszar strefy relaksu
- Obszar objęty inwestycją
- Nasadzenia - drzewa

POTWIERDZAM ZGODNOŚĆ
Z ORYGINAŁEM
sk. 1-2 *Małgorzata Kocioł*
wiceprez
SKARBNIK
Modry

PSBUD

21

INWESTOR:	Ochotnicza Straż Pożarna Wronowy Wronowy 85 88-320 Strzelno
INWESTYCJA:	Budowa Otwartej Strefy Aktywności w miejscowości Strzelno Strzelno, dz. nr 140, obręb: Wronowy



Pracownia projektowa architektoniczno - budowlana
"PSBUD" mgr inż. Piotr Świrzyński

86-302 Wałdowo Szlacheckie 87 G
tel. kom. 607-820-777
e-mail: psbud@interia.pl

NAZWA RYSUNKU: Projekt zagospodarowania terenu	SKALA: 1:1000	BRANŻA: Budowlana
Projekt budowlany	DATA: 25.02.2019	NR ARKUSZA PZT.1
FUNKCJA: PROJEKTANT	AUTOR: mgr inż. Piotr Świrzyński	NR UPRAWNIENI KUP/0130/PWOK/09
	SPECJALNOŚĆ KONSTR.-BUDOWL.	PODPIS <i>A.</i>

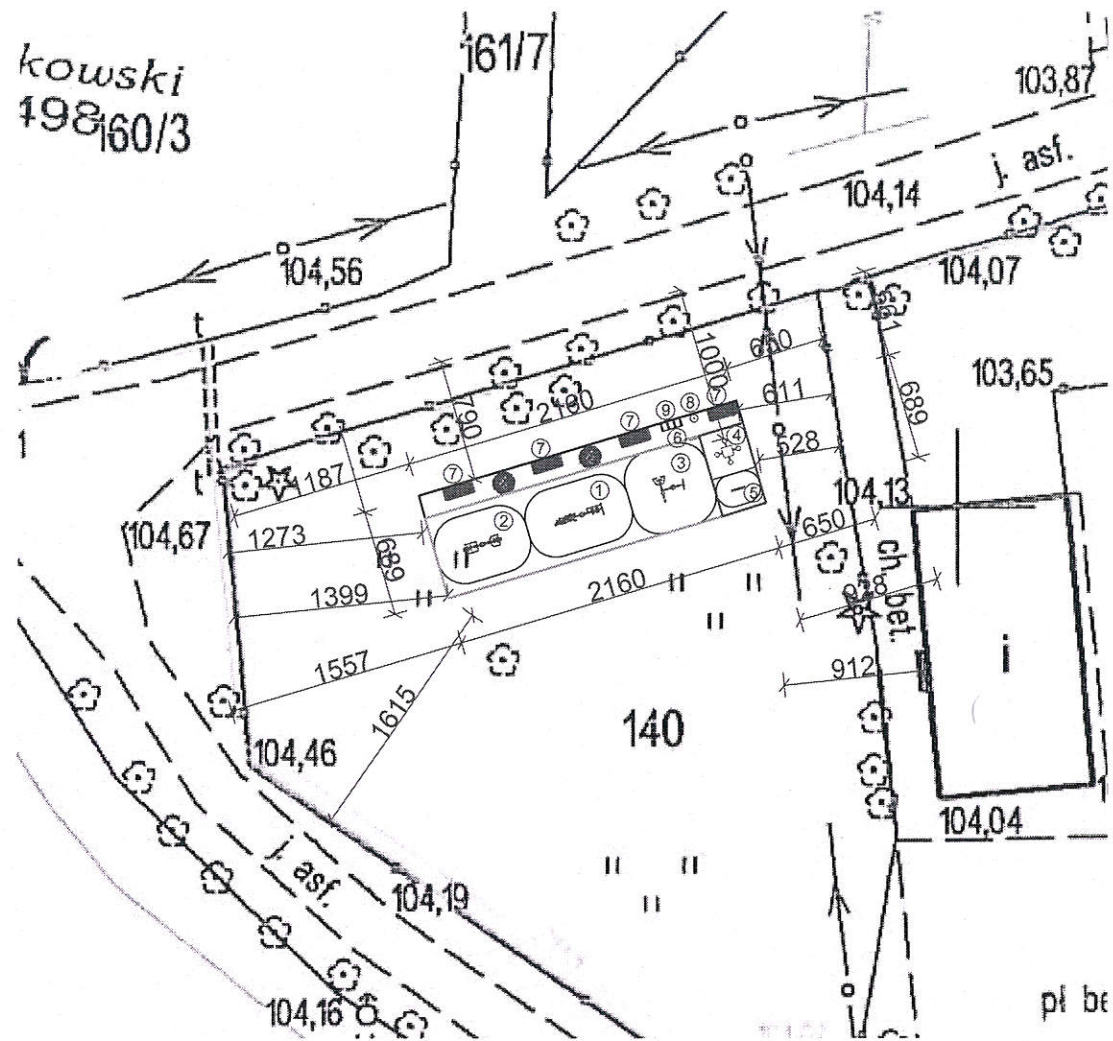

LEGENDA

- ① Biegacz + orbitrek
- ② Krzesło + wyciąg
- ③ Wioślarz i rower do ćwiczeń nóg
- ④ Stół do gry w szachy
- ⑤ Tablica kółko i krzyżyk
- ⑥ Tablica informacyjna słowni zew.
- ⑦ Ławka
- ⑧ Kosz na śmieci
- ⑨ Stojak na rowery
- Obszar siłowni zewnętrznej
- Obszar strefy relaksu
- Obszar objęty inwestycją
- Nasadzenia - drzewa

WYMIARY OBSZARU PROJEKTOWANEGO

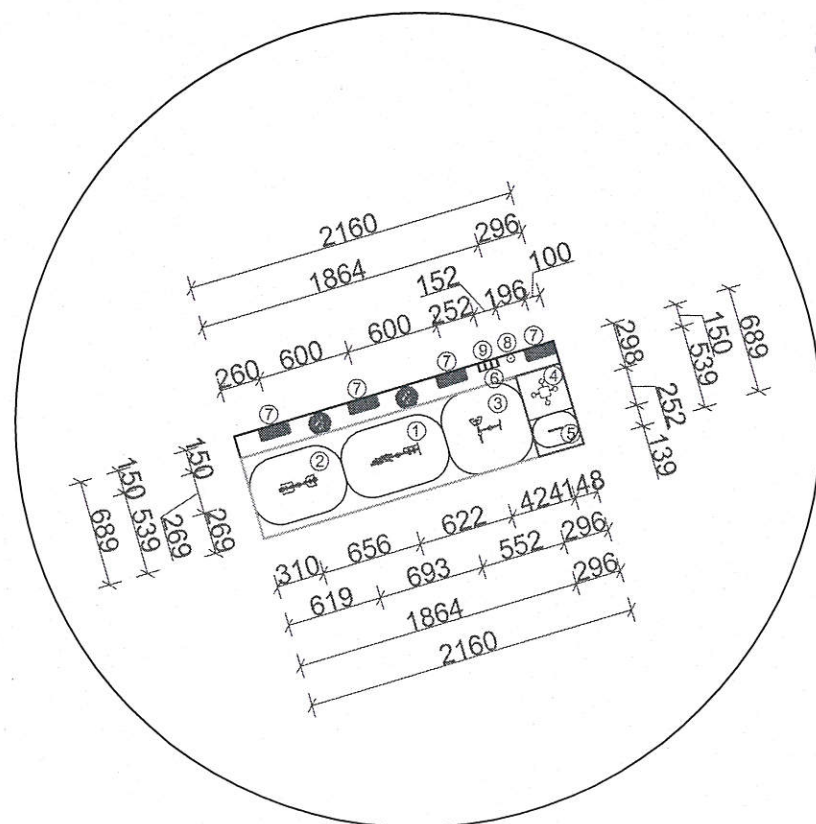

INWESTOR:		Ochotnicza Straż Pożarna Wronowy Wronowy 85 88-320 Strzelno		
INWESTYCJA:		Budowa Otwartej Strefy Aktywności w miejscowości Strzelno Strzelno, dz. nr 140, obręb: Wronowy		
		Pracownia projektowa architektoniczno - budowlana "PSBUD" mgr inż. Piotr Świrzyński 86-302 Wałdowo Szlacheckie 87 G tel. kom. 607-820-777 e-mail: psbud@interia.pl		
NAZWA RYSUNKU:		SKALA:	BRANŻA:	
RYSUNEK SZCZEGÓŁOWY USTAWIENIA		1:500	Budowlana	
Projekt budowlany		DATA:	NR ARKUSZA:	
		25.02.2019	R.1	
FUNKCJA:	AUTOR:	NR UPRAWNIEN	SPECJALNOŚĆ	PODPIS
PROJEKTANT	mgr inż. Piotr Świrzyński	KUP/0130/PWOK/09	KONSTR.-BUDOWL.	

Wydruk informacji pobranej w trybie art. 4 ust. 4aa ustawy z dnia 20 sierpnia 1997 r. o Krajowym Rejestrze Sądowym, posiada moc dokumentu wydawanego przez Centralną Informację, nie wymaga podpisu i pieczęci.

CENTRALNA INFORMACJA KRAJOWEGO REJESTRU SĄDOWEGO

KRAJOWY REJESTR SĄDOWY

Stan na dzień 02.07.2019 godz. 10:55:23

Numer KRS: 0000102354

**Informacja odpowiadająca odpisowi aktualnemu
Z REJESTRU STOWARZYSZEŃ, INNYCH ORGANIZACJI SPOŁECZNYCH I ZAWODOWYCH,
FUNDACJI ORAZ SAMODZIELNYCH PUBLICZNYCH ZAKŁADÓW OPIEKI ZDROWOTNEJ**

PODMIOT NIEWPISANY DO REJESTRU PRZEDSIĘBIORCÓW

Data rejestracji w Krajowym Rejestrze Sądowym		22.03.2002		
Ostatni wpis	Numer wpisu	11	Data dokonania wpisu	11.05.2018
	Sygnatura akt	BY.XIII NS-REJ.KRS/1120/18/839		
	Oznaczenie sądu	SĄD REJONOWY W BYDGOSZCZY, XIII WYDZIAŁ GOSPODARCZY KRAJOWEGO REJESTRU SĄDOWEGO		

Dział 1

Rubryka 1 - Dane podmiotu	
1.Oznaczenie rodzaju organizacji	STOWARZYSZENIE
2.Numer REGON/NIP	REGON: 340175680, NIP: 5571530567
3.Nazwa	OCHOTNICZA STRAŻ POŻARNA WRONOWY
4.Dane o wcześniejszej rejestracji	REJESTR STOWARZYSZEŃ RST 600 SĄD OKRĘGOWY W BYDGOSZCZY I WYDZIAŁ CYWILNY
5.Czy podmiot posiada status organizacji pożytku publicznego?	---

Rubryka 2 - Siedziba i adres podmiotu	
1.Siedziba	kraj POLSKA, woj. KUJAWSKO-POMORSKIE, powiat MOGILEŃSKI, gmina STRZELNO, miejsc. WRONOWY
2.Adres	ul. ---, nr ---, lok. ---, miejsc. WRONOWY, kod 88-320, poczta STRZELNO, kraj POLSKA
3.Adres poczty elektronicznej	-----
4.Adres strony internetowej	-----

Rubryka 3 - Jednostki terenowe lub oddziały

Brak wpisów

Rubryka 4 - Informacje o statucie

23

PP M

1. Informacja o sporządzeniu lub zmianie statutu	1	25.10.1991
	2	21.03.2015 NOWE BRZMIENIE STATUTU

Rubryka 5

1. Czas, na jaki została utworzona organizacja	NIEOZNACZONY
--	--------------

Rubryka 6 - Sposób powstania podmiotu

Brak wpisów

Rubryka 7 - Komitet założycielski

Brak wpisów

Rubryka 8 - Organ sprawujący nadzór

1. Nazwa organu	STAROSTA MOGILEŃSKI
-----------------	---------------------

Dział 2

Rubryka 1 - Organ uprawniony do reprezentacji podmiotu

1. Nazwa organu uprawnionego do reprezentowania podmiotu	ZARZĄD
2. Sposób reprezentacji podmiotu	OCHOTNICZĄ STRAŻ POŻARNĄ REPREZENTUJE NA ZEWNĄTRZ PREZES ZARZĄDU. DO SKŁADANIA OŚWIADCZEŃ WOLI W SPRAWACH DOTYCZĄCYCH UMÓW, AKTÓW PRAWNYCH, PEŁNOMOCNICTW I DOWODÓW FINANSOWYCH WYMAGANE JEST WSPÓŁDZIAŁANIE I PODPISYWANIE TYCH DOKUMENTÓW PRZEZ DWÓCH CZŁONKÓW ZARZĄDU SPOŚRÓD PREZESA, WICEPREZESA I SKARBNIKA.

Podrubryka 1

Dane osób wchodzących w skład organu

1	1. Nazwisko / Nazwa lub firma	SZAŁAJKO
	2. Imiona	HENRYK
	3. Numer PESEL/REGON	
	4. Numer KRS	****
	5. Funkcja w organie reprezentującym	PREZES
2	1. Nazwisko / Nazwa lub firma	JĘDRZEJCZAK KRAWCZYKOWSKA
	2. Imiona	MARIA
	3. Numer PESEL/REGON	
	4. Numer KRS	****
	5. Funkcja w organie reprezentującym	SEKRETARZ - KRONIKARZ
3	1. Nazwisko / Nazwa lub firma	MODRZEJEWSKI
	2. Imiona	PAWEŁ

dh

JH 24

	3.Numer PESEL/REGON	
	4.Numer KRS	****
	5.Funkcja w organie reprezentującym	SKARBNIK
4	1.Nazwisko / Nazwa lub firma	KARPIŃSKA
	2.Imiona	HALINA
	3.Numer PESEL/REGON	
	4.Numer KRS	****
	5.Funkcja w organie reprezentującym	WICEPREZES
5	1.Nazwisko / Nazwa lub firma	JĘDRZEJCZAK
	2.Imiona	KRZYSZTOF
	3.Numer PESEL/REGON	
	4.Numer KRS	****
	5.Funkcja w organie reprezentującym	WICEPREZES - NACZELNIK
6	1.Nazwisko / Nazwa lub firma	POTURALSKA
	2.Imiona	TERESA
	3.Numer PESEL/REGON	
	4.Numer KRS	****
	5.Funkcja w organie reprezentującym	KRONIKARZ
7	1.Nazwisko / Nazwa lub firma	KASPRZAK
	2.Imiona	MIROSLAW
	3.Numer PESEL/REGON	
	4.Numer KRS	****
	5.Funkcja w organie reprezentującym	GOSPODARZ
8	1.Nazwisko / Nazwa lub firma	KRAWCZYKOWSKI
	2.Imiona	ŁUKASZ
	3.Numer PESEL/REGON	
	4.Numer KRS	****
	5.Funkcja w organie reprezentującym	ZASTĘPCA NACZELNIKA

Rubryka 2 - Organ nadzoru

1	1.Nazwa organu		KOMISJA REWIZYJNA	
	Podrubryka 1			
	Dane osób wchodzących w skład organu			
	1	1.Nazwisko / Nazwa lub firma	PALMOWSKI	
		2.Imiona	BENON	
		3.Numer PESEL/REGON		
		4.Numer KRS	****	
	2	1.Nazwisko / Nazwa lub firma	PŁOTKOWIAK	
		2.Imiona	PATRYK	
		3.Numer PESEL/REGON		
4.Numer KRS		****		

Rubryka 3

Brak wpisów

Dział 3

Rubryka 1 - Nie dotyczy

Brak wpisów

Rubryka 2 - Nie dotyczy

Brak wpisów

Rubryka 3 - Cel działania organizacji

1. Cel działania

ZADANIEM OSP JEST:

1/PROWADZENIE DZIAŁALNOŚCI MAJĄCEJ NA CELU ZAPOBIEGANIE POŻAROM ORAZ WSPÓLDZIAŁANIE W TYM ZAKRESIE Z INSTYTUCJAMI I ORGANIZACJAMI SPOŁECZNYMI,
 2/BRANIE UDZIAŁU W AKCJACH RATOWNICZYCH PRZEPROWADZANYCH W CZASIE POŻARÓW I INNYCH KLĘSK,
 3/UŚWIADAMIANIE LUDNOŚCI O KONIECZNOŚCI I SPOSOBACH OCHRONY PRZED POŻARAMI ORAZ PRZYGOTOWYWANIE JEJ DO UDZIAŁU W OCHRONIE P.POŻAROW.
 4/BRANIE UDZIAŁU W OBRONIE CYWILNEJ
 5/ROZWIJANIE WŚRÓD CZŁONKÓW OSP ZAINTERESOWAŃ W DZIEDZINIE KULTURY, OŚWIATY I SPORTU,
 6/WYKONYWANIE INNYCH ZADAŃ WYNIKAJĄCYCH Z PRZEPISÓW O OCHRONIE PRZECIWOŻAROWEJ ORAZ NINIEJSZEGO STATUTU.

Rubryka 4 - Przedmiot działalności statutowej organizacji pożytku publicznego

Brak wpisów

Rubryka 5 - Informacja o dniu kończącym rok obrotowy

Brak wpisów

Dział 4

Rubryka 1 - Zaległości

Brak wpisów

Rubryka 2 - Wierzytelności

Brak wpisów

Rubryka 3 - Informacje o oddaleniu wniosku o ogłoszenie upadłości na podstawie art. 13 ustawy z 28 lutego 2003 r. Prawo upadłościowe albo o zabezpieczeniu majątku dłużnika w postępowaniu w przedmiocie ogłoszenia upadłości albo w postępowaniu restrukturyzacyjnym albo po prawomocnym umorzeniu postępowania restrukturyzacyjnego

Brak wpisów

Rubryka 4 - Umorzenie prowadzonej przeciwko podmiotowi egzekucji z uwagi na fakt, że z egzekucji nie uzyska się sumy wyższej od kosztów egzekucyjnych

Brak wpisów

Dział 5

Rubryka 1 - Kurator

Brak wpisów

Dział 6

Rubryka 1 - Likwidacja

Brak wpisów

Rubryka 2 - Informacje o rozwiązaniu podmiotu

Brak wpisów

Rubryka 3 - Zarząd komisaryczny lub przymusowy lub przedstawiciel do prowadzenia bieżących spraw stowarzyszenia

Brak wpisów

Rubryka 4 - Informacja o połączeniu lub podziale

Brak wpisów

Rubryka 5 - Informacja o postępowaniu upadłościowym

Brak wpisów

Rubryka 6 - Informacja o postępowaniu układowym

Brak wpisów

Rubryka 7 - Informacje o postępowaniach restrukturyzacyjnych , o postępowaniu naprawczym lub o przymusowej restrukturyzacji

Brak wpisów

Rubryka 8 - Informacja o zawieszeniu działalności gospodarczej

Brak wpisów

data sporządzenia wydruku 02.07.2019

adres strony internetowej, na której są dostępne informacje z rejestru: ekrs.ms.gov.pl

Oferta na realizację zadania publicznego w 2019 r

Oferta w trybie pozakonkursowym

PRIORYTET :



Działanie na rzecz organizacji pozarządowych oraz podmiotów wymienionych w art.3 , ust.3 ustawy , w zakresie obszarów zadań publicznych określonych w art.4 ust. 1 ustawy

Ochotnicza Straż Pożarna Wronowy

Tytuł projektu :

„Otwarta strefa aktywności sportowej (OSA)

sprzyjającej wielopokoleniowej integracji społecznej

we Wronowach – siłownia plenerowa we Wronowach „